

Afficheur Carpark

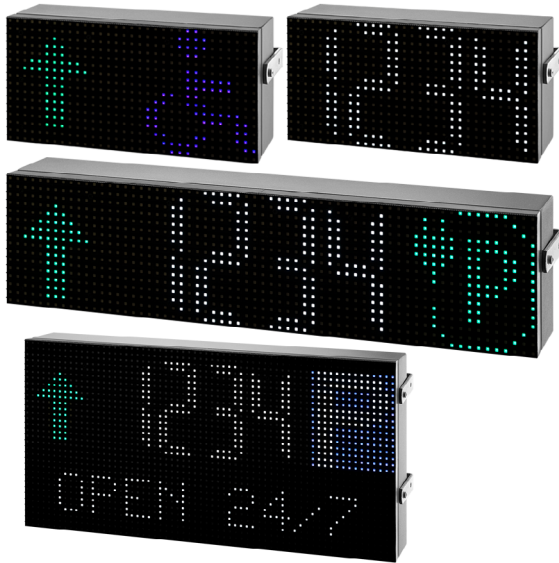

Avantages

- Afficheur robuste et esthétique en aluminium.
- Matrice Led RVB haute luminosité.
- Choix entre 7 couleurs différentes pour les caractères numériques.
- Plusieurs combinaisons possibles entre chiffres et symboles.
- Visualisation jusqu'à 50 mètres.
- Luminosité variable en 4 niveaux.
- Utilisation intérieure et extérieure.
- Température jusqu'à - 30 °C.
- Communication via un bus ou API.
- Programmation de messages personnalisés.
- Programmation de la hauteur des chiffres.

Description

Les afficheurs DISxRSE font parties du système Dupline® Carpark qui dispose de différentes variantes de capteurs, de contrôleurs et d'afficheurs.

Ces afficheurs orientent le conducteur dans une installation CarPark.

Les afficheurs sont configurés via un serveur Web : le nombre de places disponibles est affiché suivant une combinaison de symboles et de chiffres.

Les afficheurs sont compatibles avec les contrôleurs UWP3.0 / SBP2CPY24 et sont raccordés à l'interface SBP2DI48524.

Applications

Afficheur pour le système de guidage à la place.

Fonctions principales

- Indique la direction, le nombre de places libres et la catégorie (PMR, véhicule électrique, ...) pour une zone du parking.

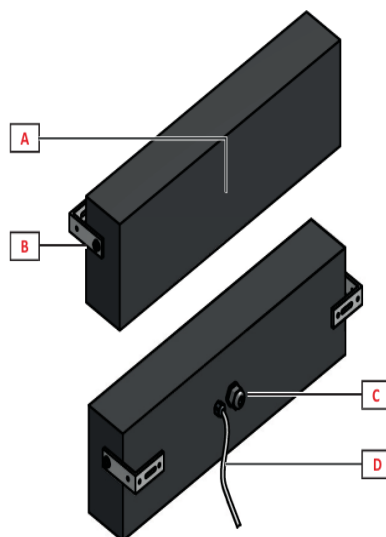
Structure

Zone	Description
A	Afficheur RVB à Led en matrice
B	Support de montage pour murs ou plafond
C	Port Ethernet
D	Câble à 4 conducteurs pour l'alimentation et la communication

Caractéristiques

Généralités

Dimensions (h x l x p)	Voir Fig. 1, 2, 3
Poids	DISARSE: 1800 g DISBRSE: 3200 g DISCRSE: 5500 g
Couleur	Noir
Indice de protection	DISARSE, DISBRSE: IP55 DISCRSE: IP24

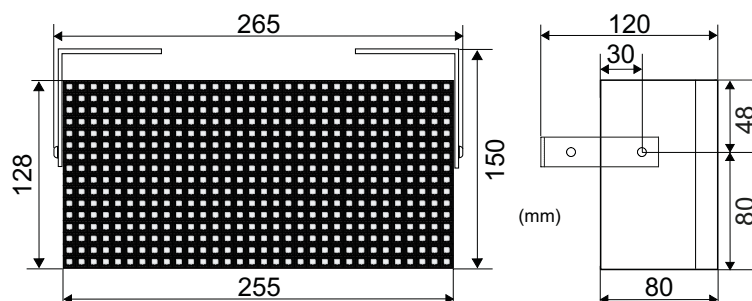

Fig. 1 Dimensions DISARSE

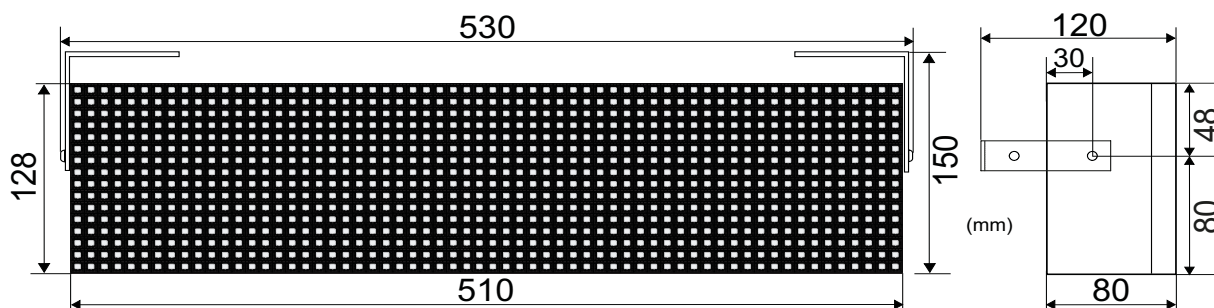

Fig. 2 Dimensions DISBRSE

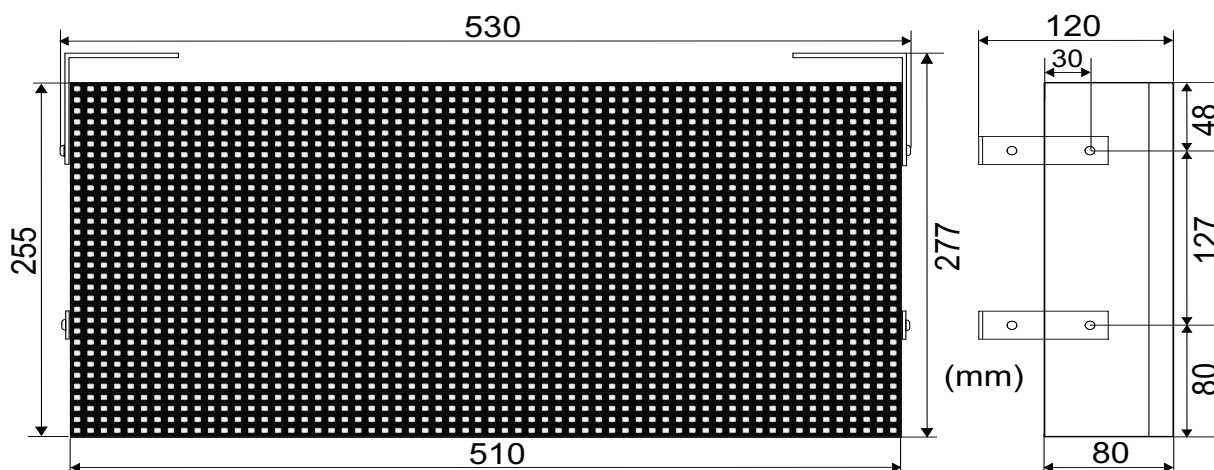

Fig. 3 Dimensions DISCRSE

Environnement

Température de fonctionnement	-30° à +55°C (-22° à +131°F)
Humidité (pas de condensation)	10 à 90% humidité relative

Compatibilité et conformité

Homologations	
---------------	---

Alimentation

Alimentation	24 VCC ± 10%
Consommation max.	DISARSE: 32 W DISBRSE: 53 W DISCRSE: 95 W

Affichage

Résolution	DISARSE: 16 x 32 pixel DISBRSE: 16 x 64 pixel DISCRSE: 32 x 64 pixel
Technologie	LED RVB SMD
Durée de vie de la LED	> 100 000 h
Type d'afficheur	Matrice
Pas du pixel	8 mm
Distance de vue	> 50 m
Luminosité	4 niveaux : réglable via serveur Web

Ports

Ethernet

Interface	Ethernet
Protocole	HTTP, SOAP-API Note: le protocole SOAP-API ne requière pas l'interface SBP2D148524.
Type de connexion	Connecteur RJ45 (10 Base-T, 100 Base-TX); distance max. : 100 m

RS485

Interface	RS485 2 fils
Protocole	Protocole série propriétaire
Vitesse	4800 Baud

Configuration

Connecter l'afficheur au module SBP2DI48524.

Alimenter l'interface SBP2DI48524.

Configurer l'afficheur via le serveur web intégré via le port Ethernet.

Il y a deux types de connexions

► **Directement via le port Ethernet**

L'afficheur et le PC sont connectés au moyen d'un câble Ethernet. Une adresse IP Statique doit être assignée au PC.

L'afficheur et le PC doivent avoir une adresse IP dans la même classe et le même masque de sous réseau.

► **Via un router / switch**

L'afficheur et le PC sont connecté via un réseau LAN au routeur ou switch. L'afficheur et le PC sont configuré avec un adresse IP Dynamique ou statique suivant les paramètres du réseau.

Pour accéder à la page de configuration, il faut entrer les paramètres suivants dans un navigateur :

Paramètres	Valeur par défaut
Adresse IP par défaut	192.168.1.201
<i>Note : Ceci est l'adresse IP par défaut en sortie d'usine et elle est affichée à la mise sous tension de l'afficheur.</i>	
Nom d'utilisateur	admin
Mot de passe	admin

Le type d'afficheur est automatiquement reconnu par le serveur web et les paramètres correspondants seront visualisés.

Note: Note :La configuration de l'afficheur est expliquée dans le « manuel de configuration »

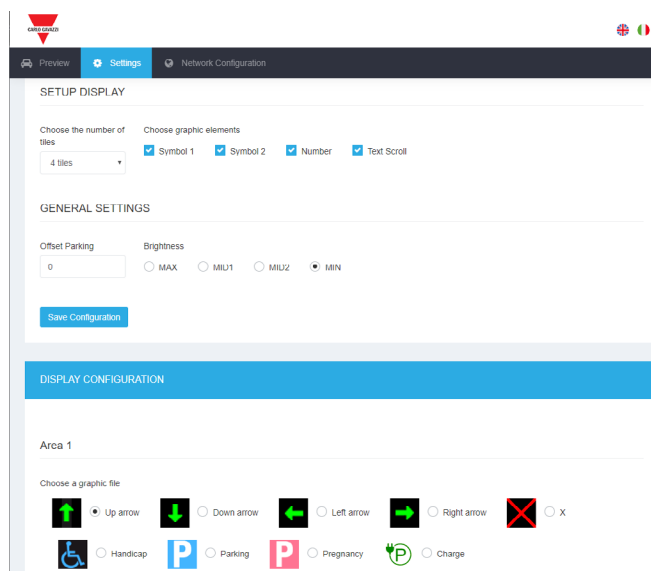

Zones

Zone	Élément	Note
1	Symbole 1	
2	Nombre	*Pour l'afficheur DISARSE, le nombre de chiffres maximum dépend de la combinaison sélectionnée (voir détails ci-dessous)
3	Symbole 2	
4	Texte défilant	Cette zone n'est disponible que pour l'afficheur DISCRSE

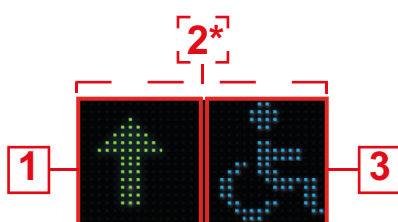

Fig. 4 Zone DISARSE

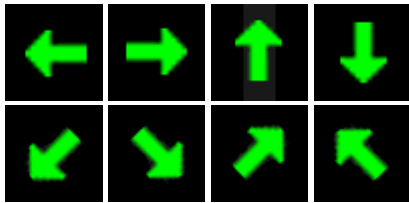







Fig. 5 Zone DISBRSE et DISCRSE

Combinaisons

Afficheur	Configuration disponible	Note
DISARSE	2 symboles	1 symbole à gauche et 1 symbole à droite
	1 symbole et 2 chiffres	1 symbole à gauche ou à droite et 2 chiffres
	4 chiffres	Aucun symboles et 4 chiffres
DISBRSE	2 symboles et 4 chiffres	1 symbole à gauche et 1 symbole à droite et 4 chiffres
	1 symbole et 4 chiffres	1 symbole à gauche ou à droite et 4 chiffres
	4 chiffres	Aucun symboles et 4 chiffres
DISCRSE	2 symboles et 4 chiffres	1 symbole à gauche et 1 symbole à droite et 4 chiffres
	1 symbole et 4 chiffres	1 symbole à gauche ou à droite et 4 chiffres
	4 chiffres	Aucun symboles et 4 chiffres
	Texte défilant	Un texte alphanumérique défilant en addition des combinaisons ci-dessus
	Grands chiffres	1 symbole à gauche ou à droite et 3 grands chiffres. Aucun symbole et 4 grands chiffres

Chiffes et symboles

Elément	Symboles	Couleur	Note
Chiffres	-	Configurable	Choix entre 7 couleurs
Texte défilant	-	Configurable	Choix entre 7 couleurs, jusqu'à 100 caractères
Flèche de direction		Vert	La flèche peut être fixe ou mobile
Croix rouge		Rouge	Les symboles peuvent être visualisés dans les zones 1 et 3. La flèche/croix peut être sélectionnée en combinaison avec les autres symboles
PMR		Bleu	
Véhicule électrique		Vert clair	
P (parking)		Bleu et blanc	
Maman et bébé		Magenta	

Parking complet

L'afficheur peut être configuré pour informer le conducteur qu'une zone du parking est complète. Dans la page de configuration une zone y est dédiée. L'utilisateur peut y faire une combinaison de texte et symbole.

Exemple : l'afficheur peut être configuré pour afficher « FULL » et deux croix rouges.

Messages personnalisés

Jusqu'à cinq messages personnalisés peuvent être programmés pour afficher des alarmes ou des informations en lieu et place des emplacements vacants. Ces messages sont affichés suivant les commandes envoyées par le UWP3.0.

Messages personnalisé	Valeur par défaut (fenêtre)	Notes
1	9001 ÷ 9010	<ul style="list-style-type: none"> · Les symboles ne sont pas affichés · Jusqu'à 7 couleurs disponibles · Texte défilant uniquement sur DISBRSE et DISCRSE · Le texte peut être clignotant ou fixe
2	9011 ÷ 9020	
3	9021 ÷ 9030	
4	9031 ÷ 9040	
5	9041 ÷ 9050	

Schémas de branchement

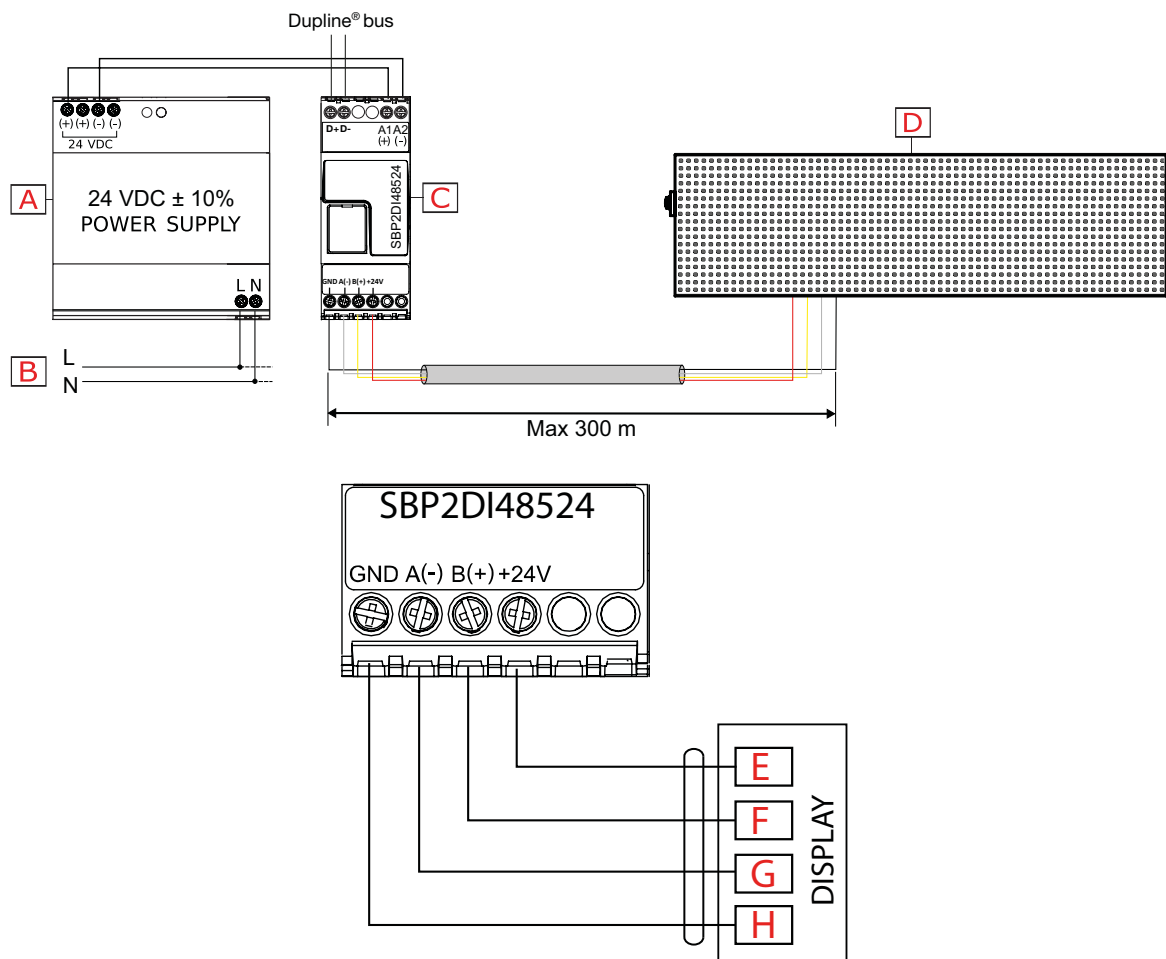

Fig. 6 Exemple de câblage

Élément	Description	Élément	Description
A	Alimentation 24 VCC	E	+24 VDC
B	95 to 260 VCA	F	RS485 B(+)
C	Interface afficheur SBP2DI48524	G	RS485 A(-)
D	Afficheur DISxRSE	H	GND

Câble 4 fils

Fil	Couleur	Section	Longueur du câble
+24 VCC	Rouge	0.5 mm ²	200 cm
GND	Noir		
RS485 B(+)	Jaune	0.22 mm ²	
RS485 A(-)	Blanc		



Références

Lectures complémentaires

Informations	Document	Où le trouver
Installation Carpark	Manuel CP3	www.productselection.net/MANUALS/FR/cp3_manual.pdf
Guide d'installation UWP 3.0	Manuel système	www.productselection.net/MANUALS/FR/system_manual.pdf
Programmer UWP 3.0	Manuel software	www.productselection.net/MANUALS/FR/uwp3.0_tool.pdf
Dépannage CP3	Guide de dépannage	www.productselection.net/MANUALS/UK/troubleshooting_guide.pdf
Manuel d'installation	IM_DISARSE	www.productselection.net/MANUALS/UK/IM_DISARSE.pdf
	IM_DISBRSE	www.productselection.net/MANUALS/UK/IM_DISBRSE.pdf
	IM_DISCRSE	www.productselection.net/MANUALS/UK/IM_DISCRSE.pdf

Code de commande

DIS RSE

Compléter le code en remplaçant le par l'option désirée

Code produit	Option	Description
DIS	-	Afficheur
<input type="text"/>	A	Jusqu'à 4 chiffre ou 2 symboles ou 2 chiffres et 1 symbole
	B	Jusqu'à 4 chiffres et 2 symboles
	C	Jusqu'à 4 chiffres et 2 symboles, zone pour texte défilant
RS	-	RS485
E	-	Ethernet

Composants compatibles CARLO GAVAZZI

But	Nom/code composant	Notes
Contrôleur	UWP30RSEXXX	
Générateur de bus	SBP2MCG324	
Interface afficheur	SBP2DI48524	

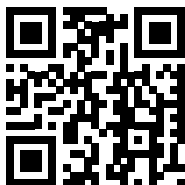

COPYRIGHT ©2021

Sous réserve de modifications. Télécharger le PDF: www.gavazziautomation.com